

## 8 عدد نمونه پروژه plc s7

1- برنامه start/ stop با یک کلید فشاری

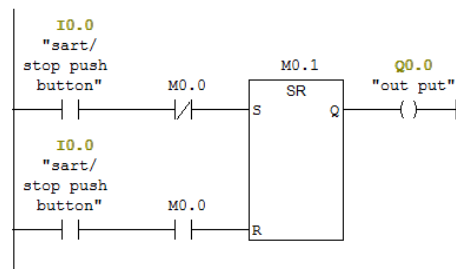

Network 2 : Title:

Comment:

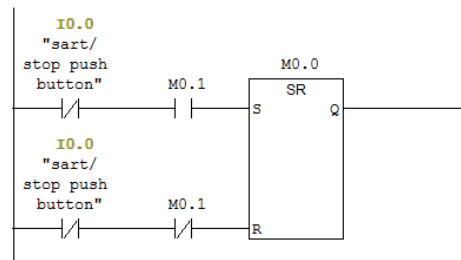

2- برنامه خروجی چشمک زن :

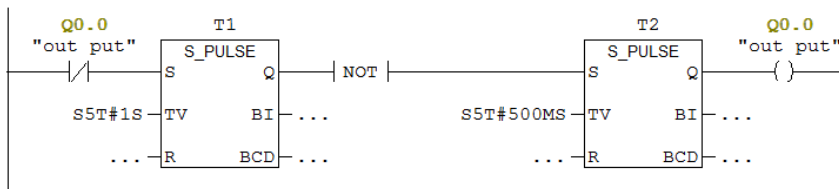

3- شمارنده از صفر تا 30 :

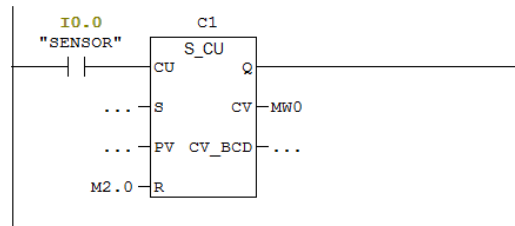

Network 2 : Title:

Comment:

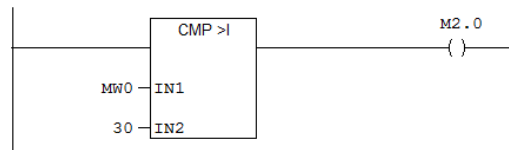

4- برنامه چراغ راهنمایی :

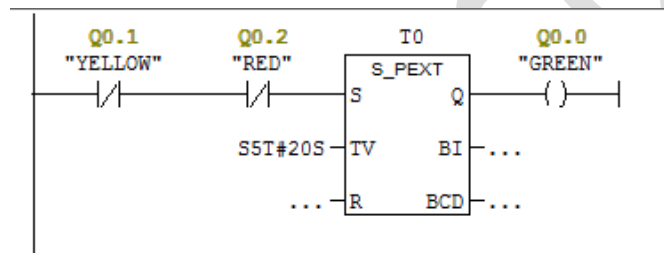

Network 2 : Title:

Comment:

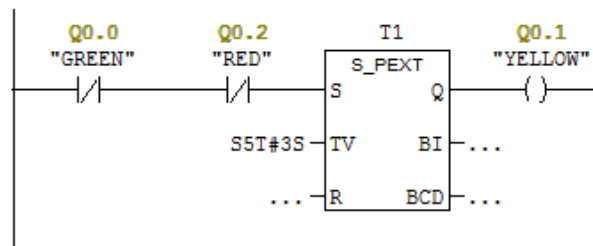

Network 3 : Title:

Comment:

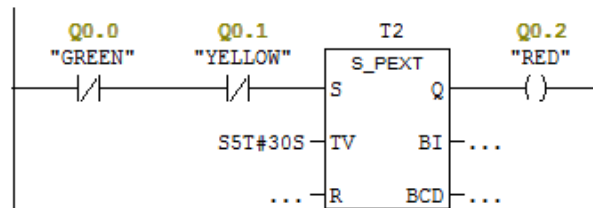

5- برنامه کنترل روشن شدن اتوماتیک یک لامپ در زمان 8 شب تا 8 صبح

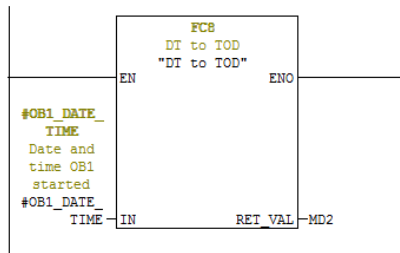
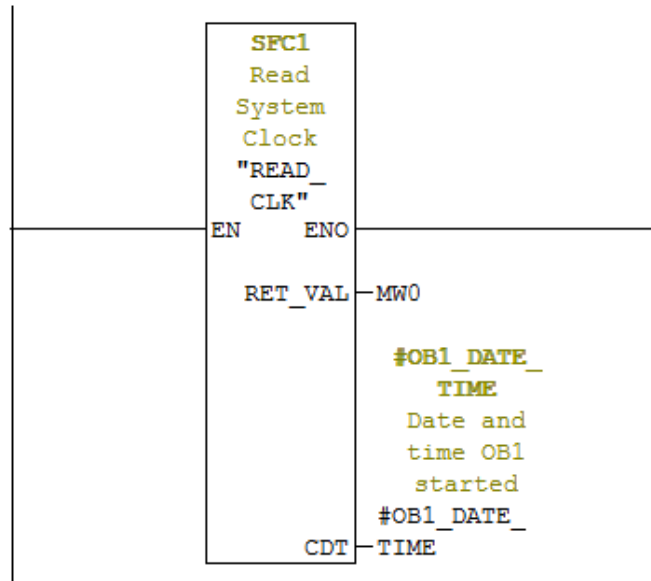

Network 3: Title:

Comment:

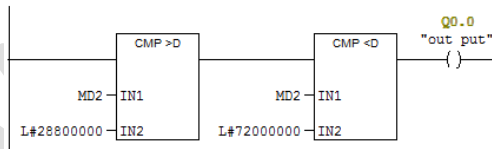

6- رقص نور ساده در 16 لامپ متصل به خروجی های بایت صفر و یک

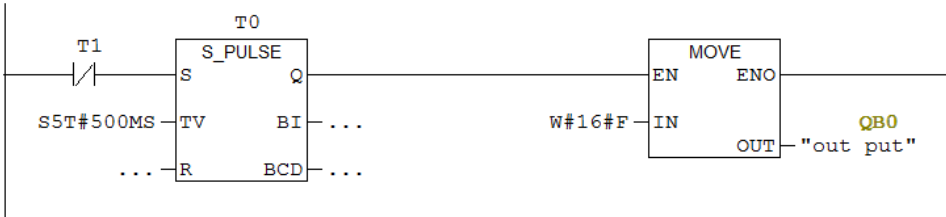

Network 2: Title:

Comment:

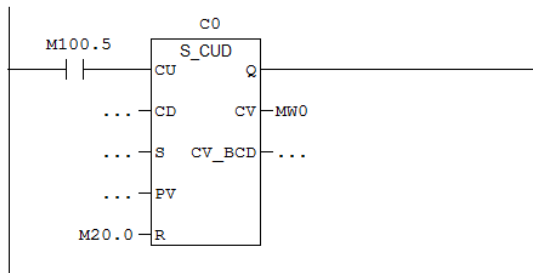
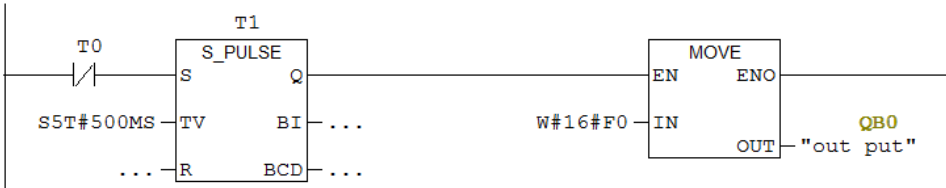

Network 4: Title:

Comment:

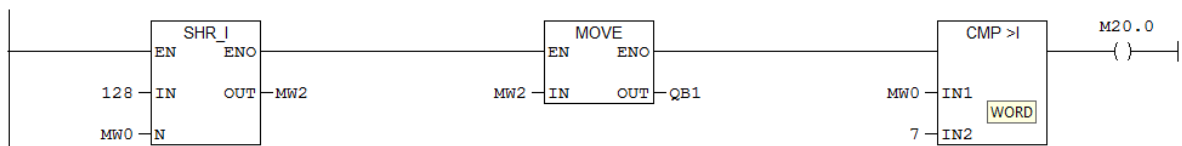

7- کنترل دما با استفاده از سنسور pt100

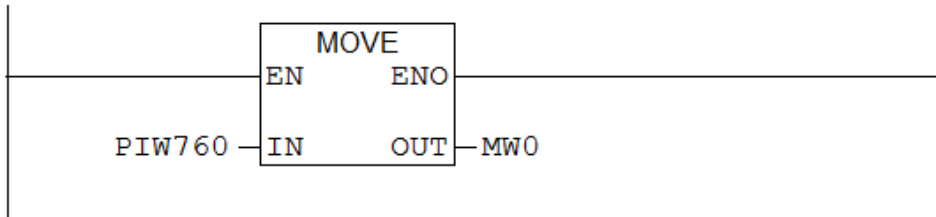
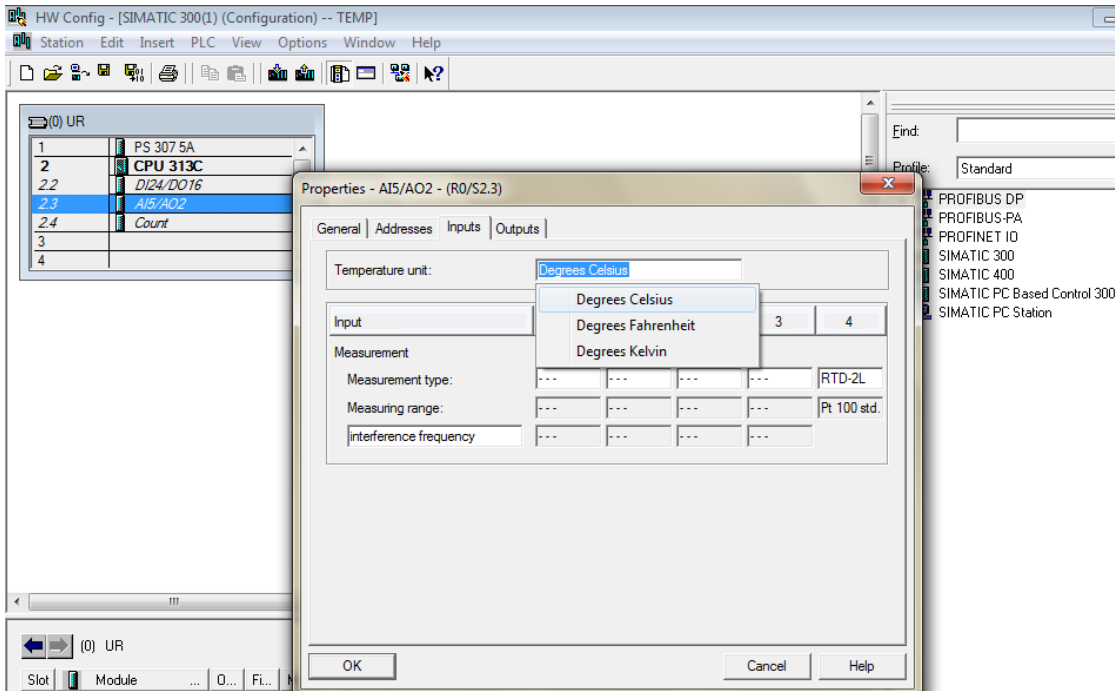

**Network 2 : Title:**

Comment:

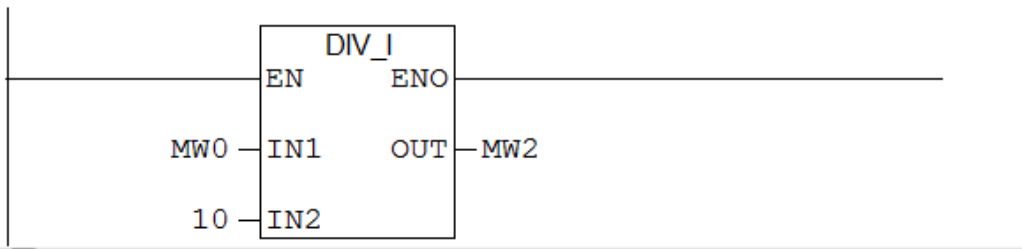

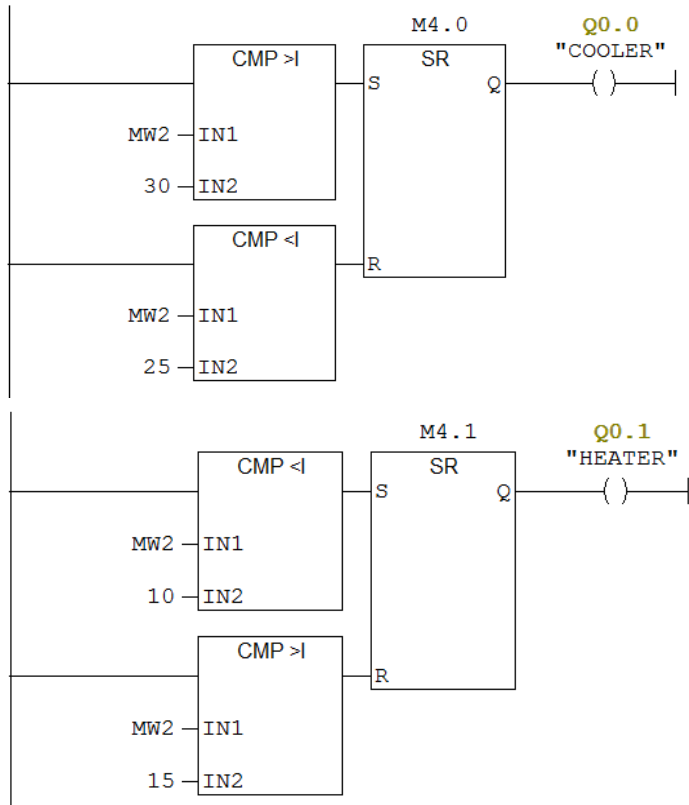

WWW.Glca.ir

8- برنامه کنترل روشن و خاموش کردن 16 موتور به صورت همزمان . از هر موتور یک سیگنال خطا برمیگردد . موتوری که خطا دارد با فرمان start روشن نمیشود . اگر خطاها تا یک ساعت برطرف نشوند نیز plc به حالت stop برود .

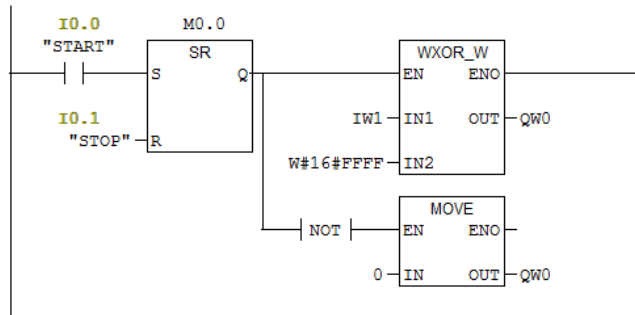

Network 2 : Title:

Comment:

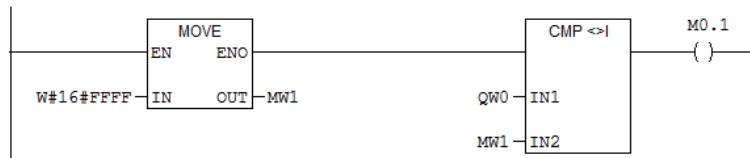

Network 3 : Title:

Comment:

